



教材頁

這部分乃輔助教材，

導師可按聚會內容的指示複印使用。



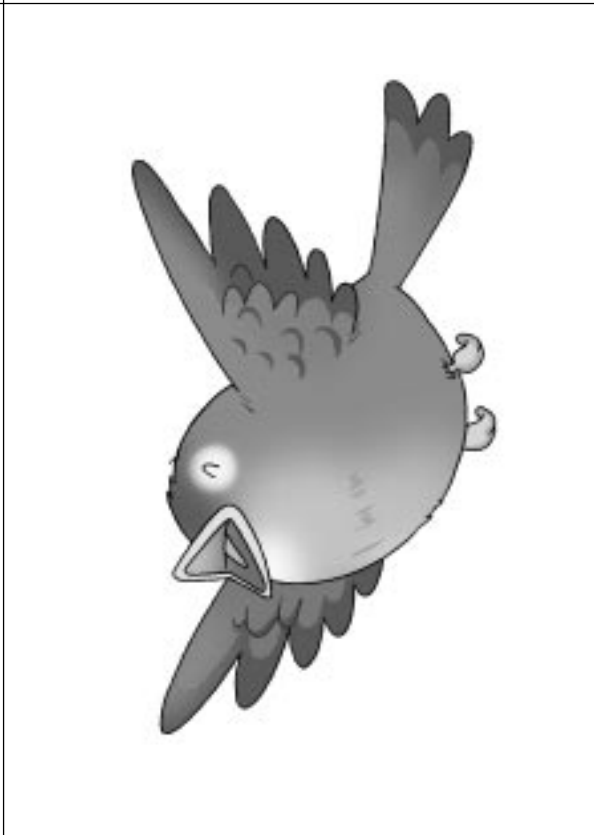
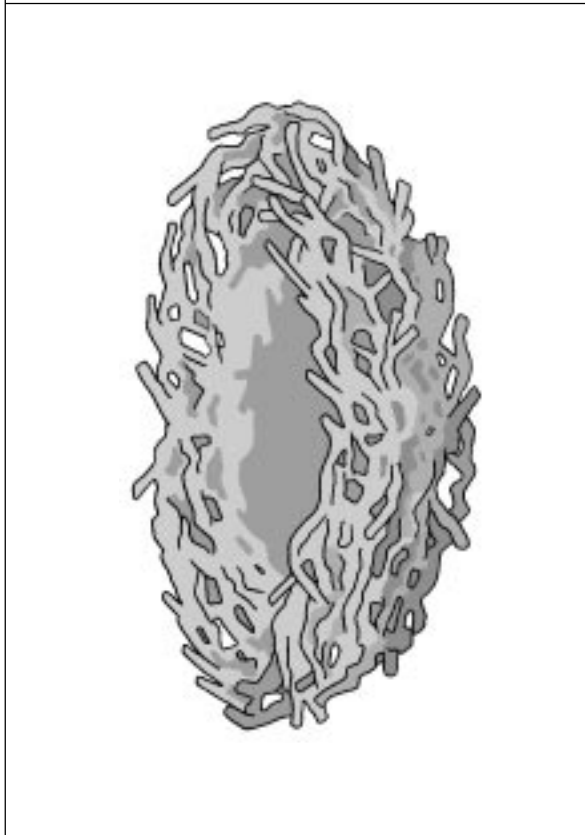
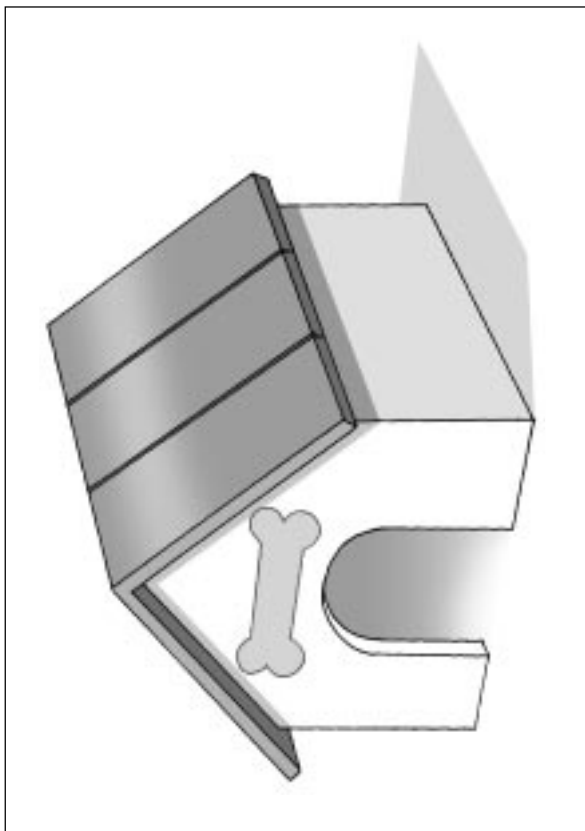

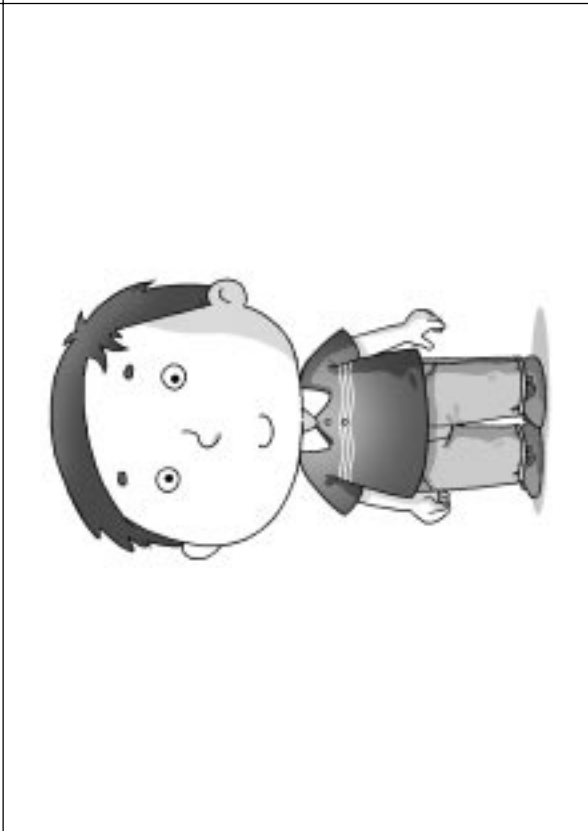
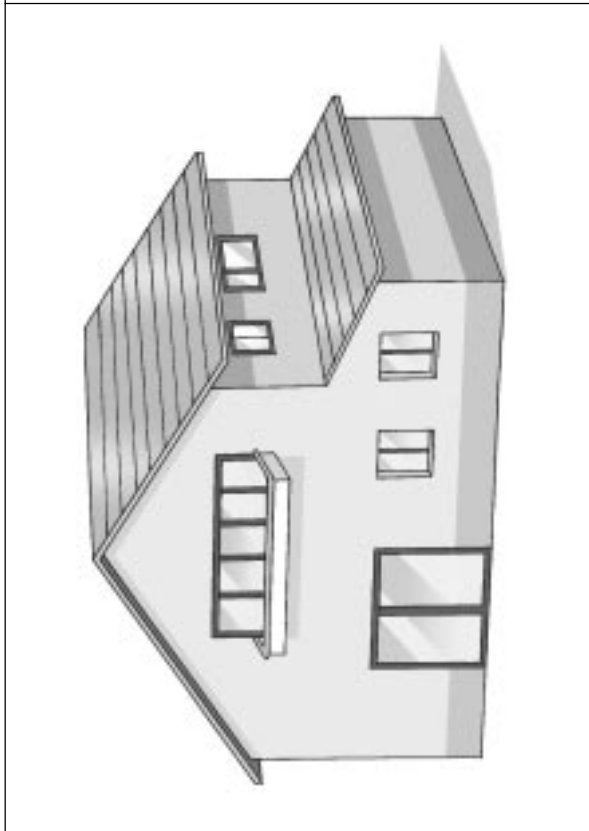
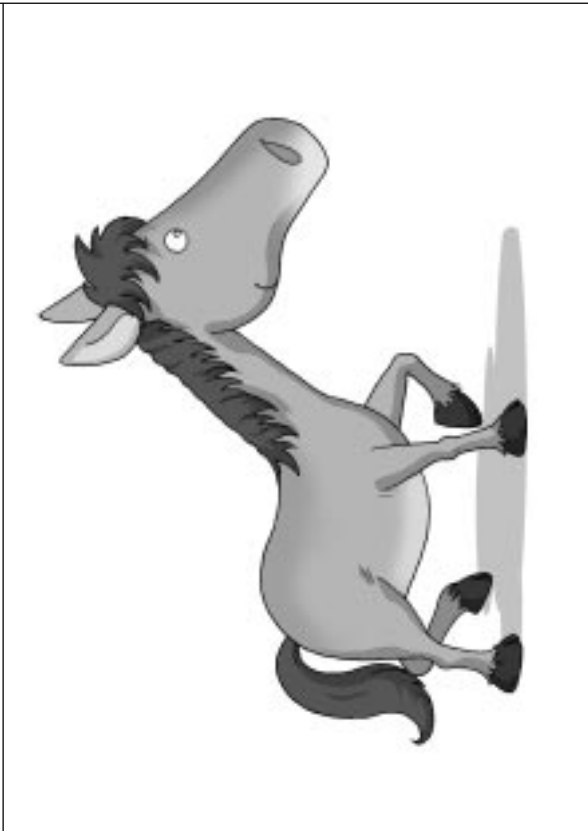
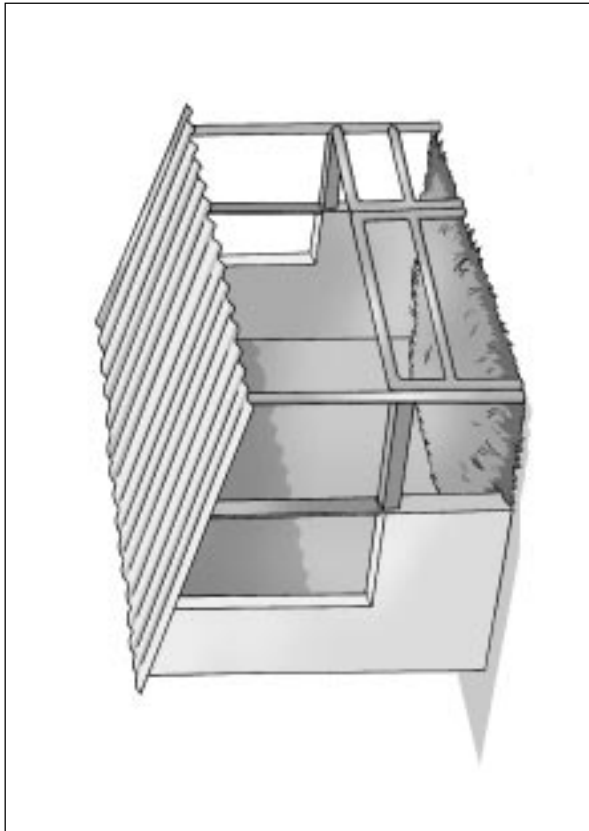

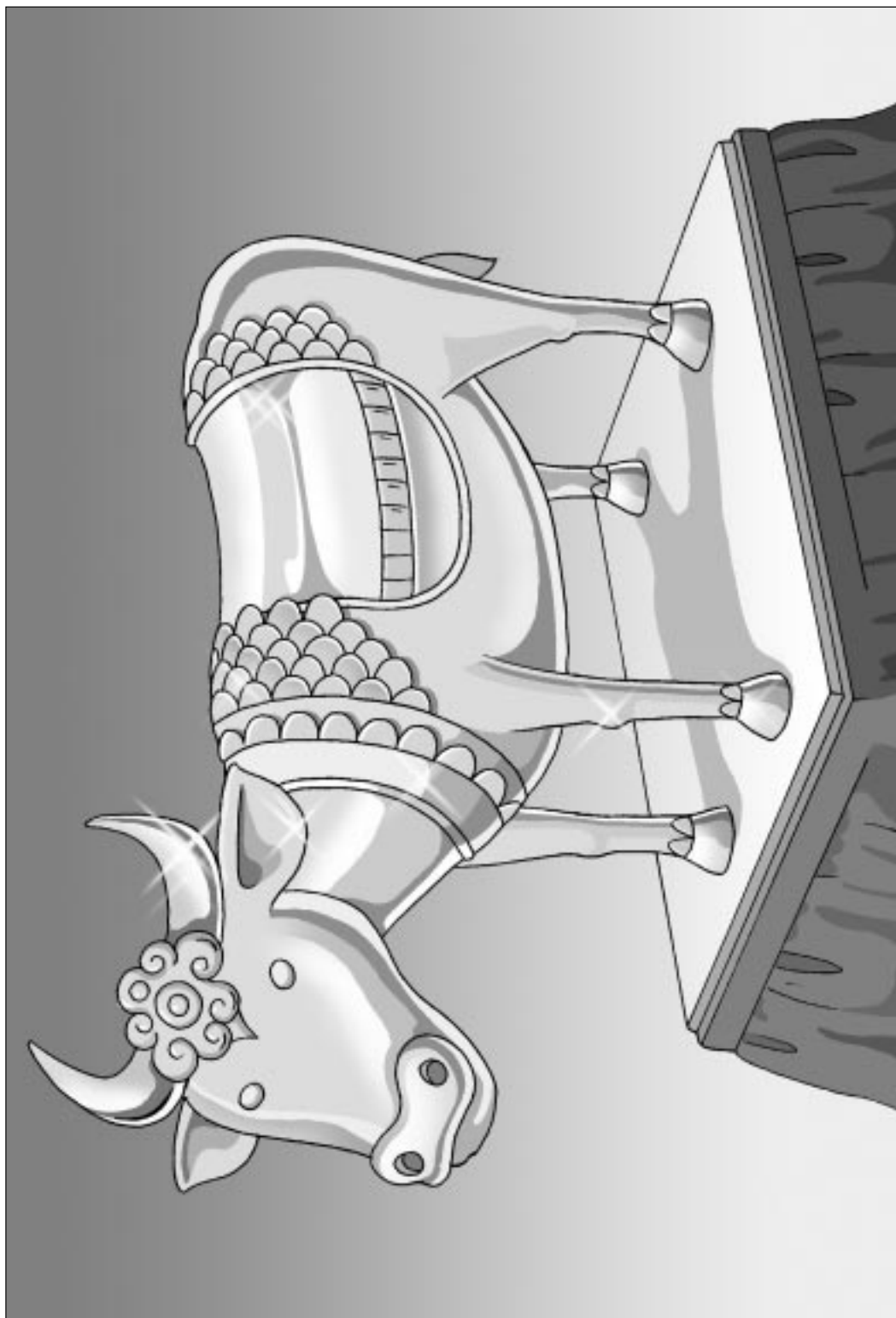

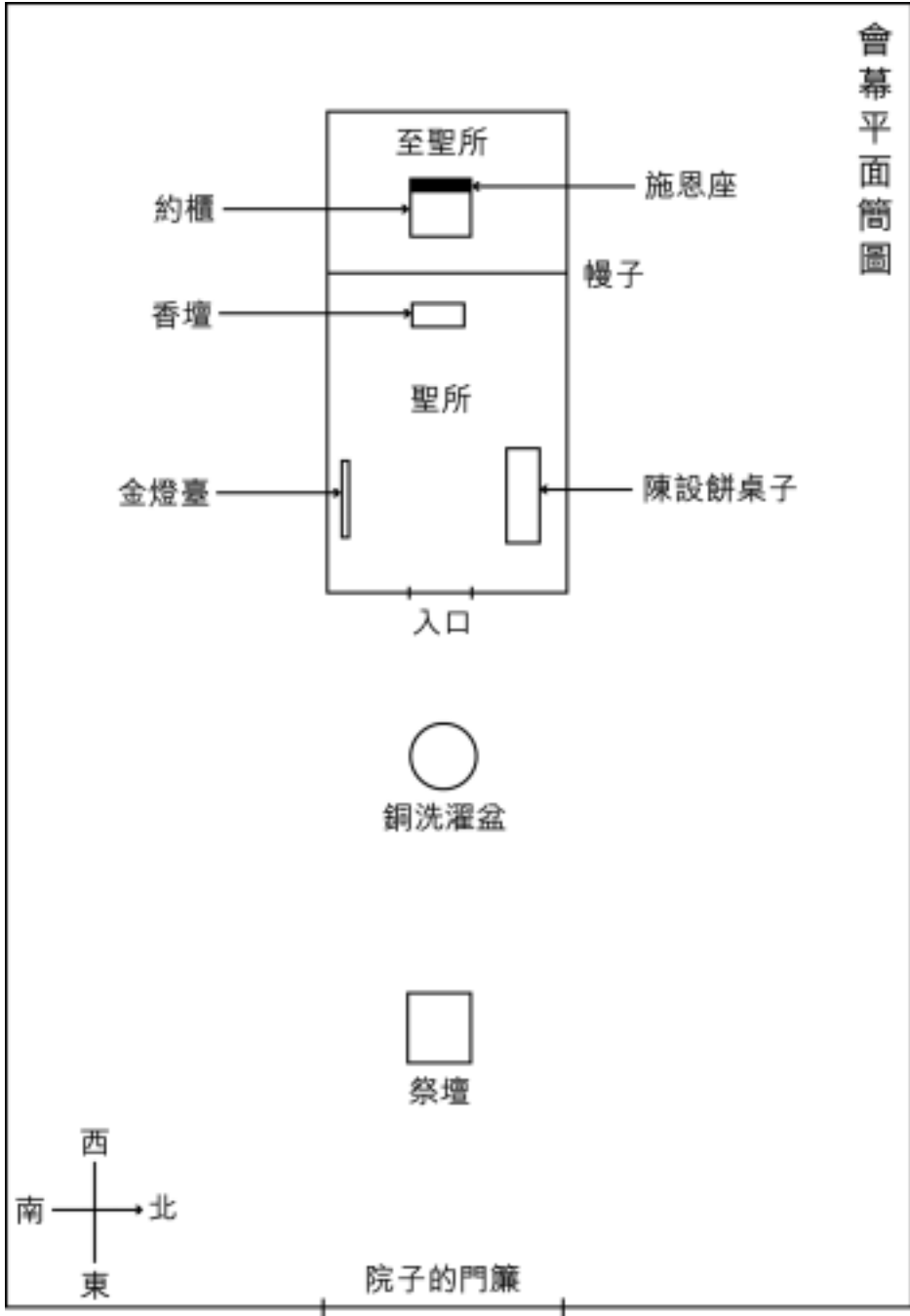

第2週：會幕平面簡圖

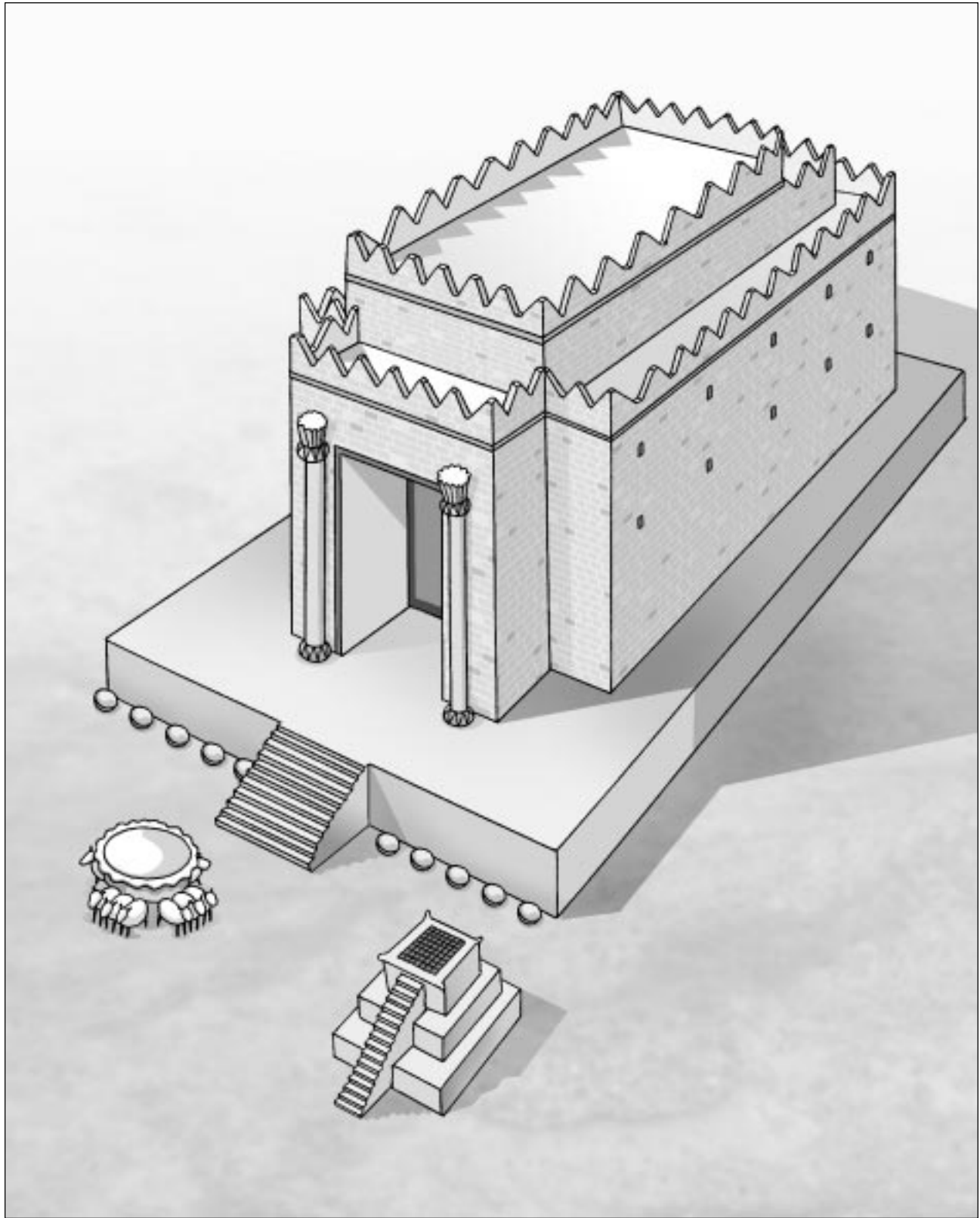

第3週：聖殿立體圖

所羅門的聖殿

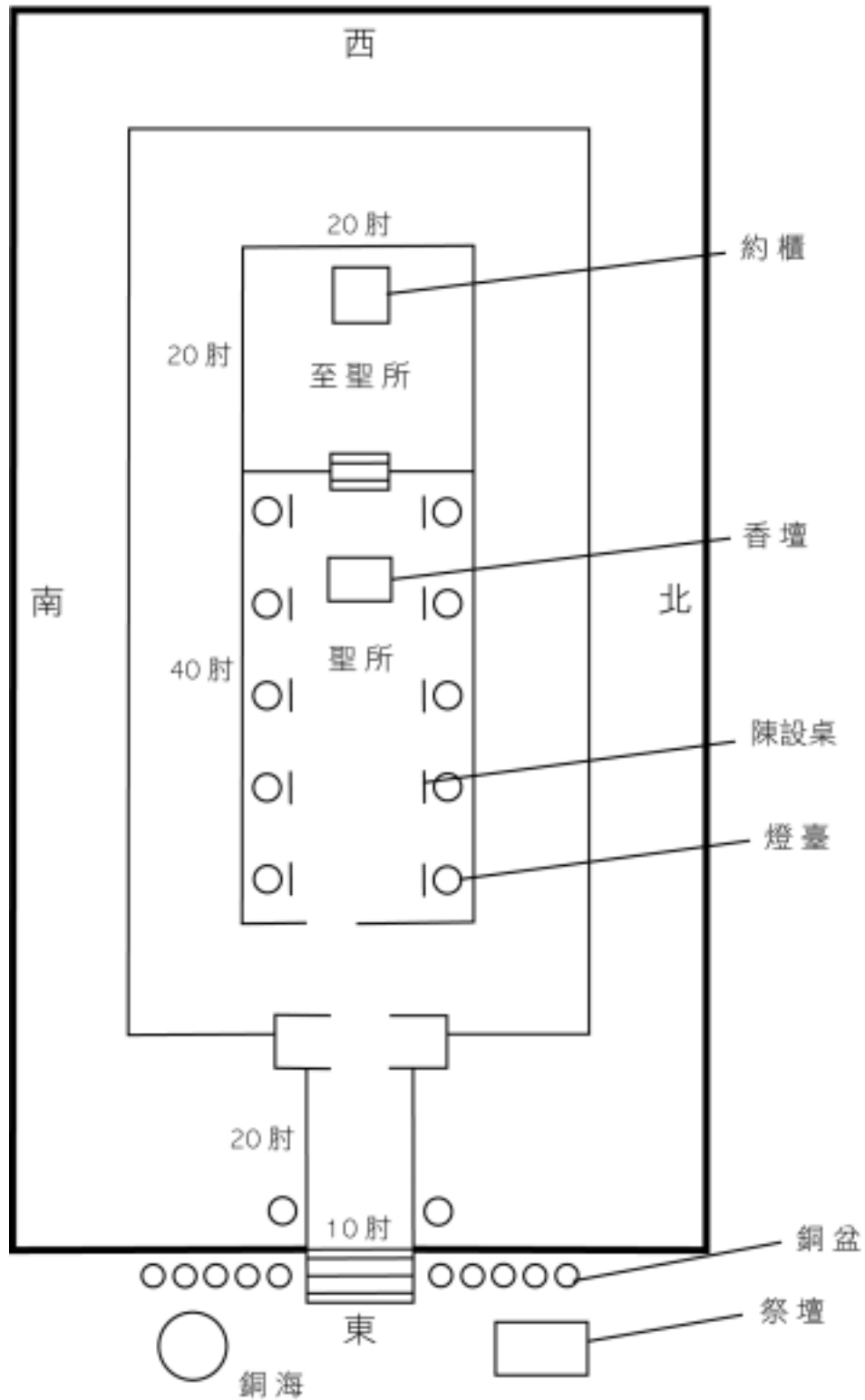

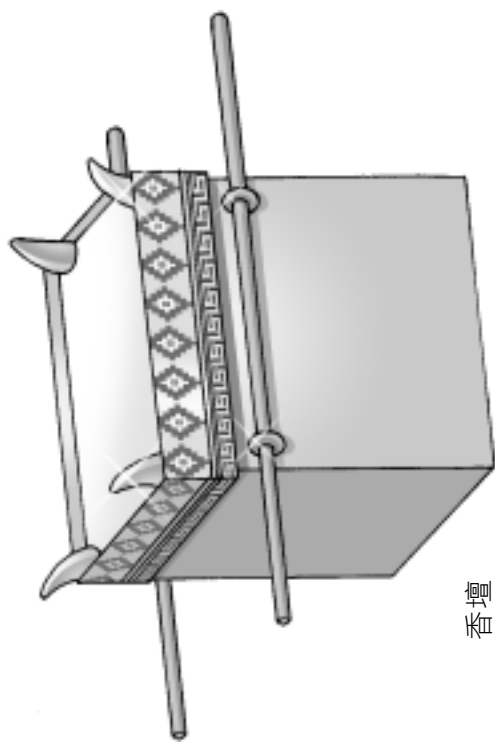

香壇

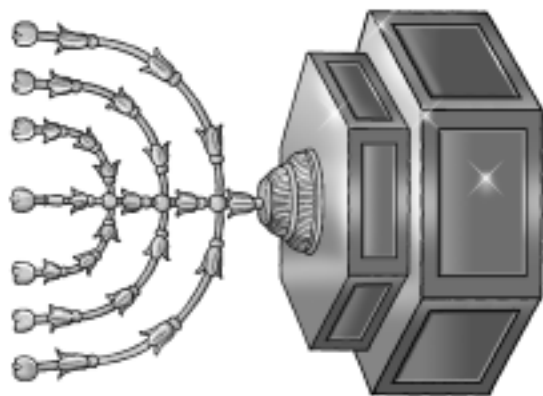

燈臺

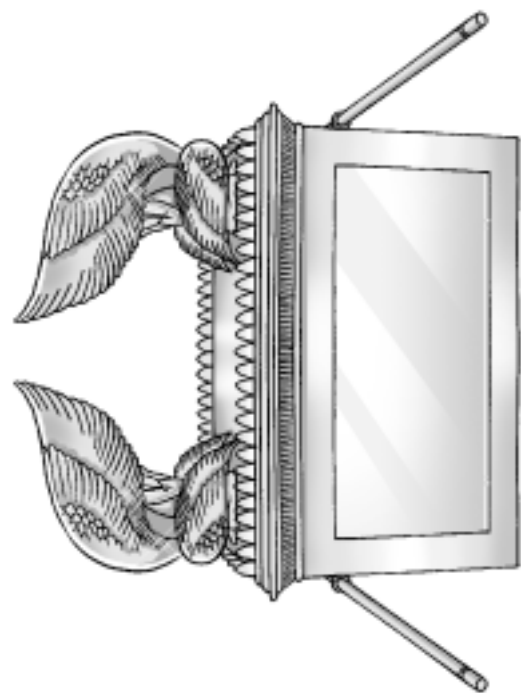

約櫃

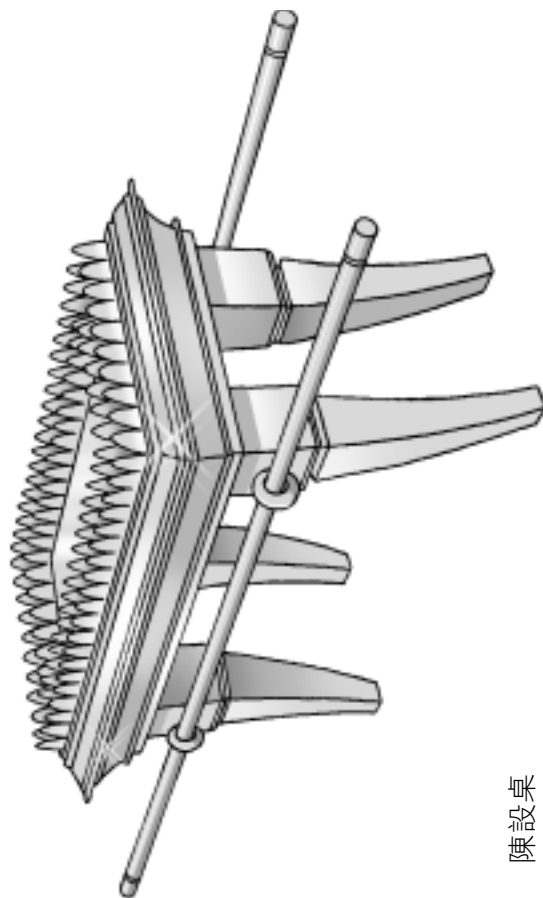

陳設桌

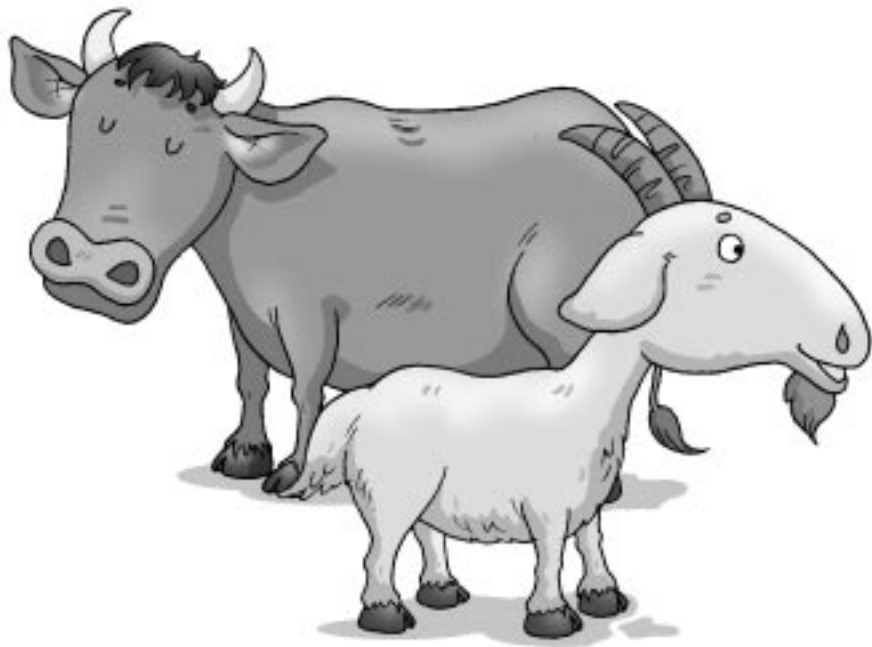
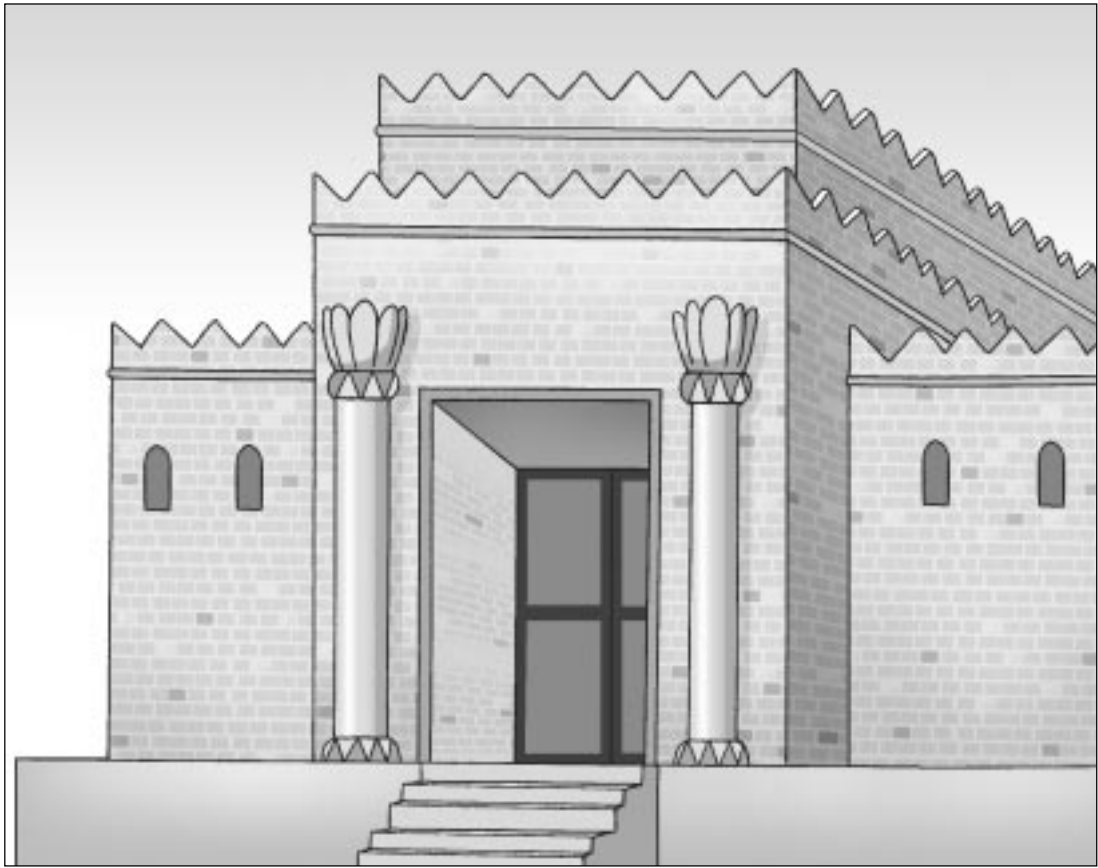





第4週：但以理面向耶路撒冷祈禱



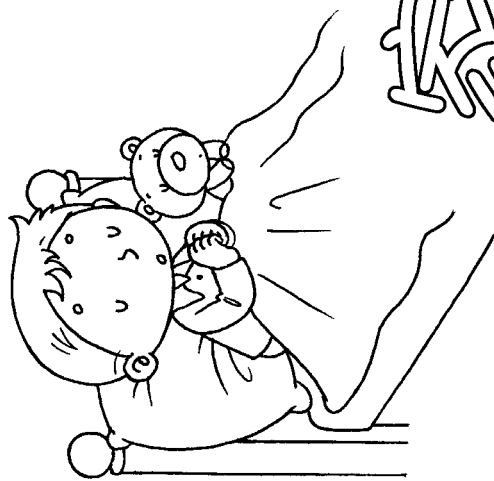

家庭禮拜

我親近神是與我有益
(詩73:28上)

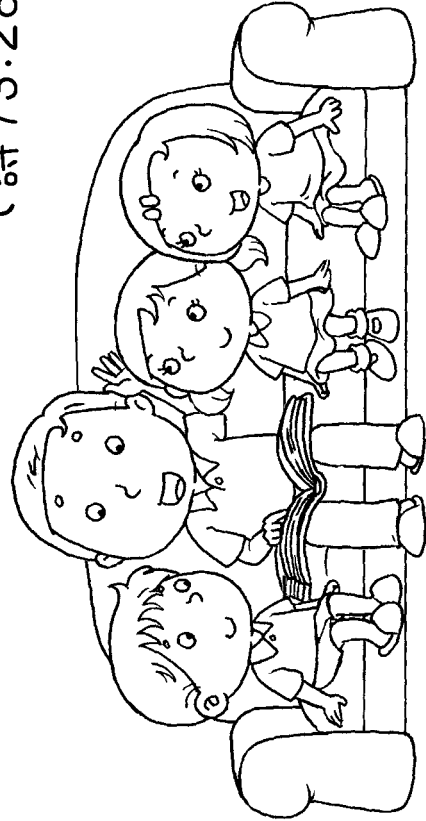
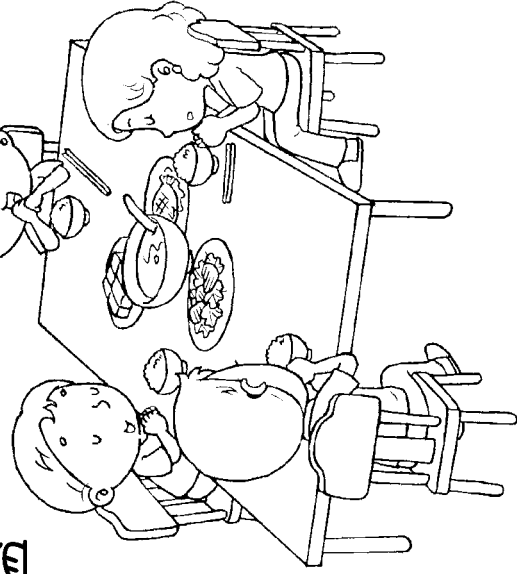
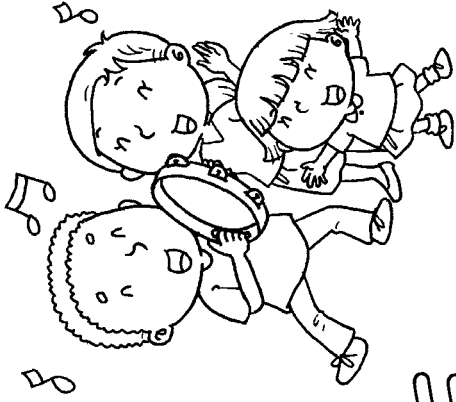



第5週：魔鬼叫耶穌把石頭變成食物



第 5 週：魔鬼以各國的榮華引誘耶穌拜牠

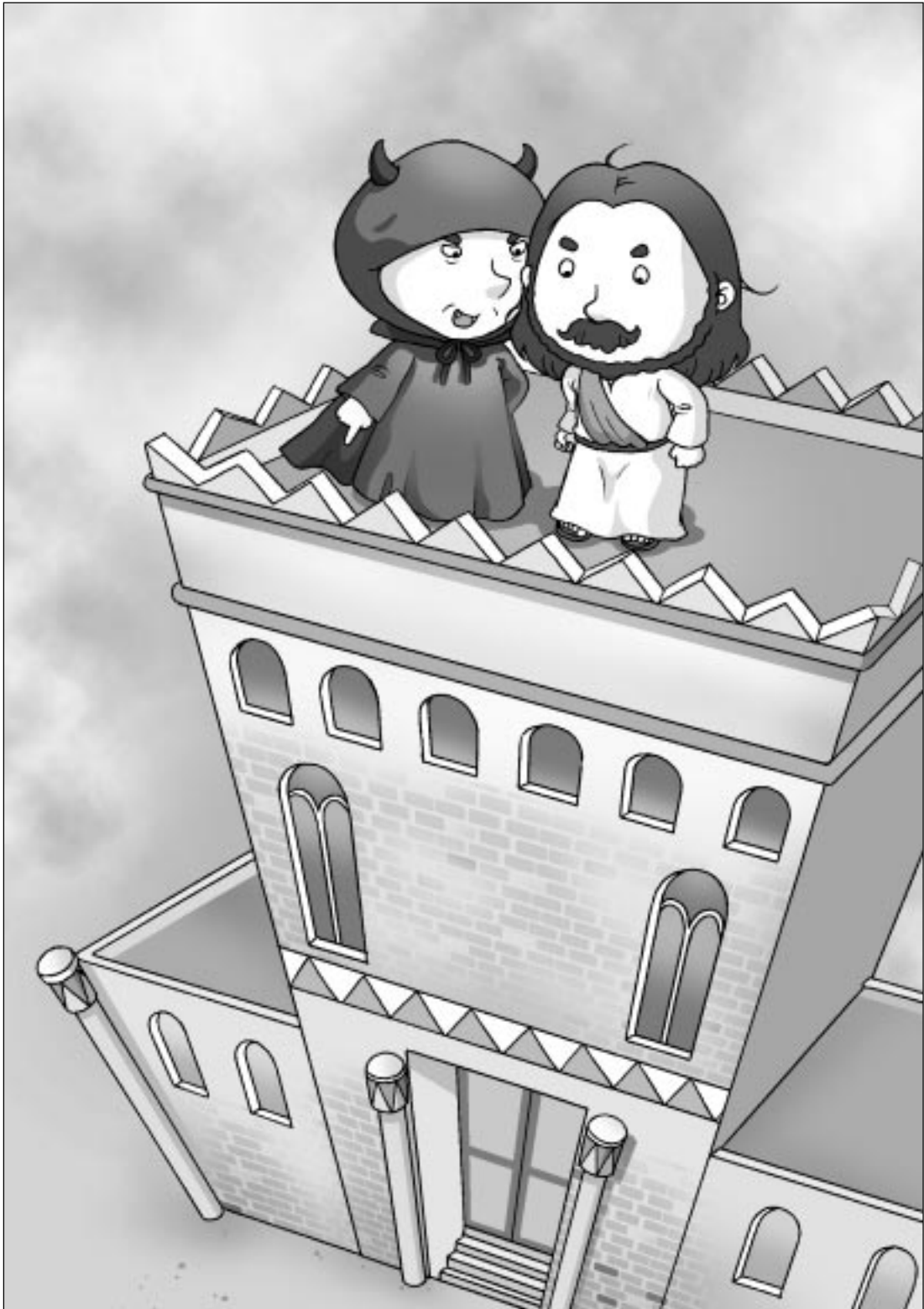

第5週：魔鬼叫耶穌從聖殿的頂樓跳下去



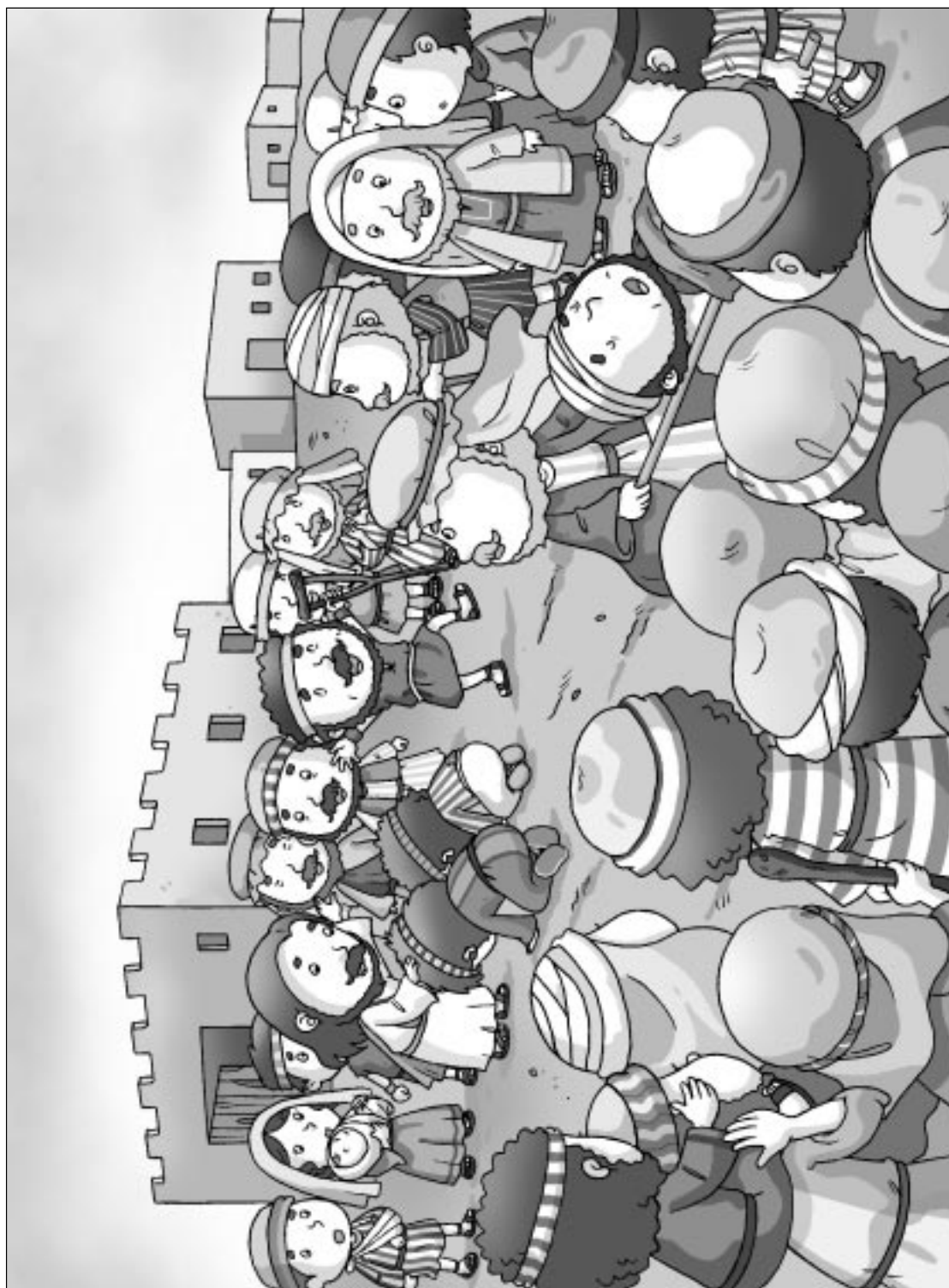

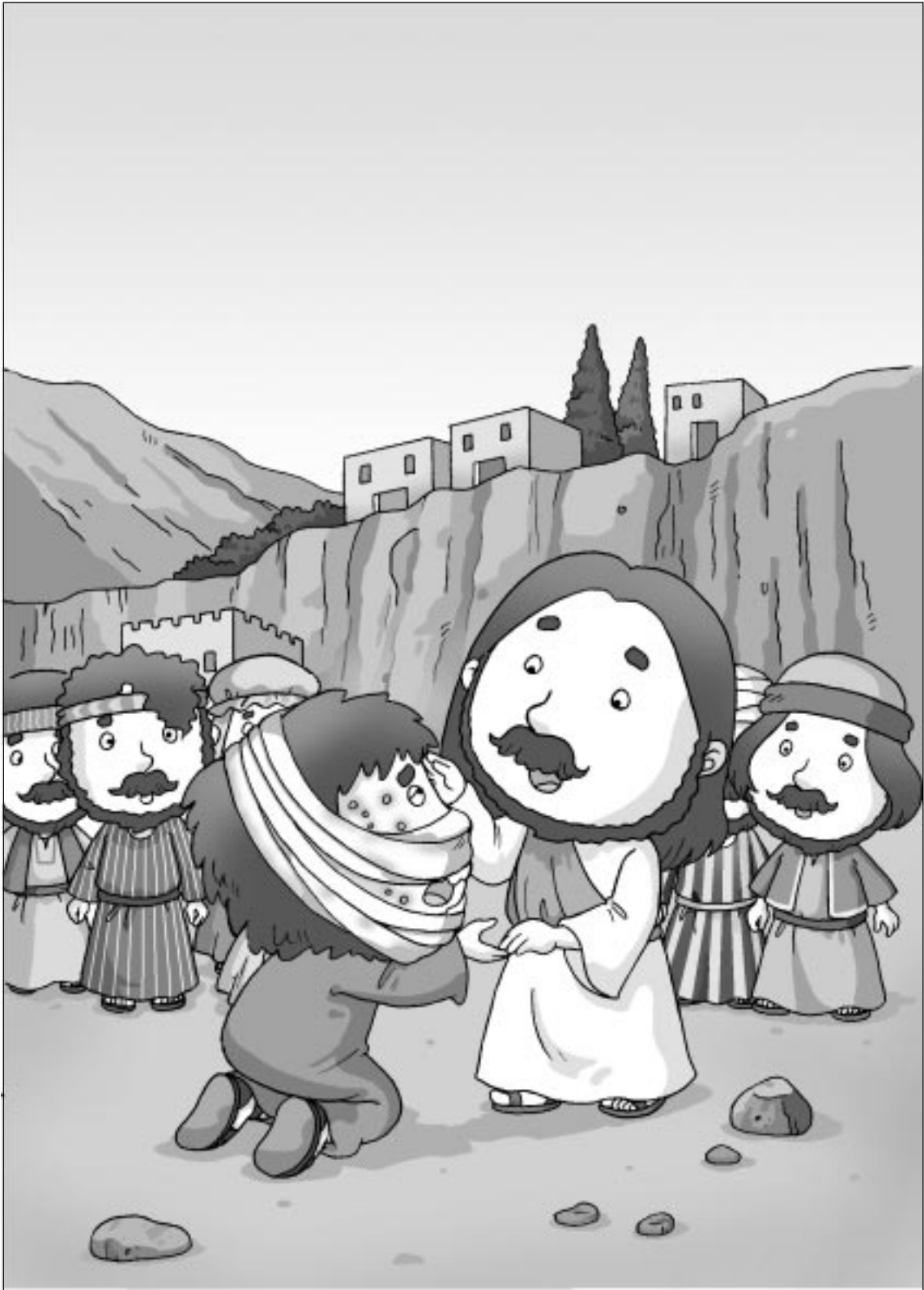

第6週：耶穌醫治長大麻瘋的病人

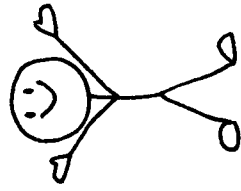

1. 我們在天上的父
(雙手高舉，頭仰望)

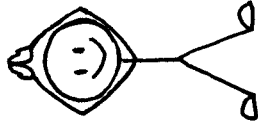

2. 願人都尊祢的名
為聖 (雙手在頭
上合攏)

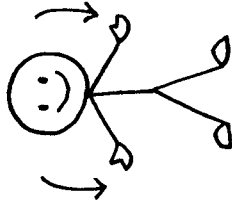

3. 願祢的國降臨 (雙手
由頭頂向兩旁弧形
降落，彎腰，手掌
向上)



4. 願祢的旨意行
在地上 (跪下
祈禱)

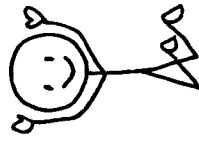

5. 如同行在天上
(仍跪下，雙手
舉起)



6. 我們日用的飲食
(仍跪著作吃飯
狀，左手托在胸
前，如托飯碗，右
手作撥飯狀，由左
手掌向口撥)

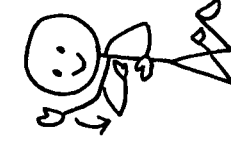

7. 今日賜給我們 (左
手仍然托在胸前，
右手舉起由上頭下
放到胸前)

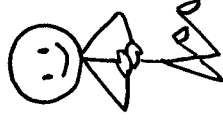

8. 免我們的債 (仍跪著，雙
手在腰前反覆拍掌兩下，
即手掌橫放而拍，第一次
右手在上，第二次右手在
下，表示把債「拍走」)

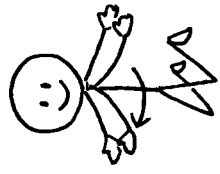

9. 如同我們免了人的債（同樣反覆拍掌，但一次在身體左邊，一次在身體右邊，表示「拍走」別人的債）

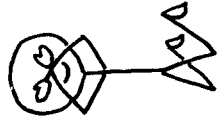

10. 不叫我們遇見試探（仍跪著，雙手交叉放在面孔前面遮著眼睛）



11. 救我們脫離兇惡（雙手向前伸，身體由跪著慢慢站立起來）

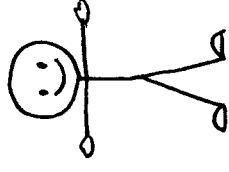

12. 因為國度（雙手向左右攤開）

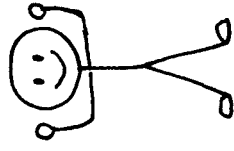

13. 權柄（手肘屈成90度，握著拳頭）

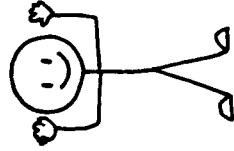

14. 榮耀（手肘仍是90度，伸直手指，手掌向前）

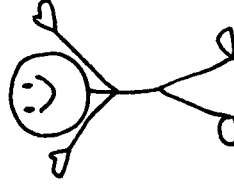

15. 全是祢的（雙手高舉頭仰望，跟第一幅相同）

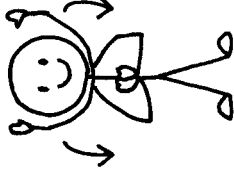

16. 直到永遠，阿們（雙手由頭上向左右弧形返回胸前，合什祈禱）



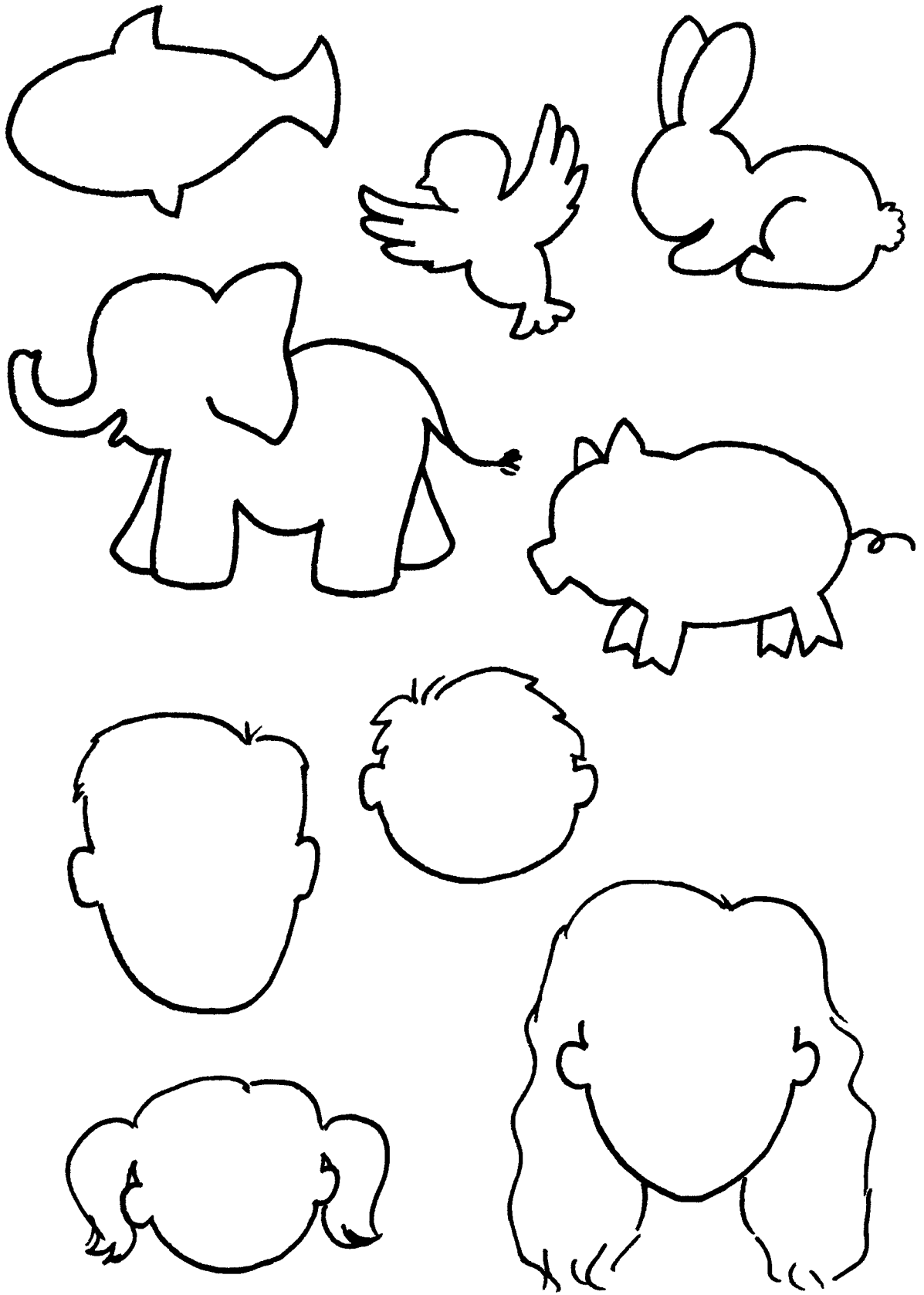

第9週：動物造型、人頭造型

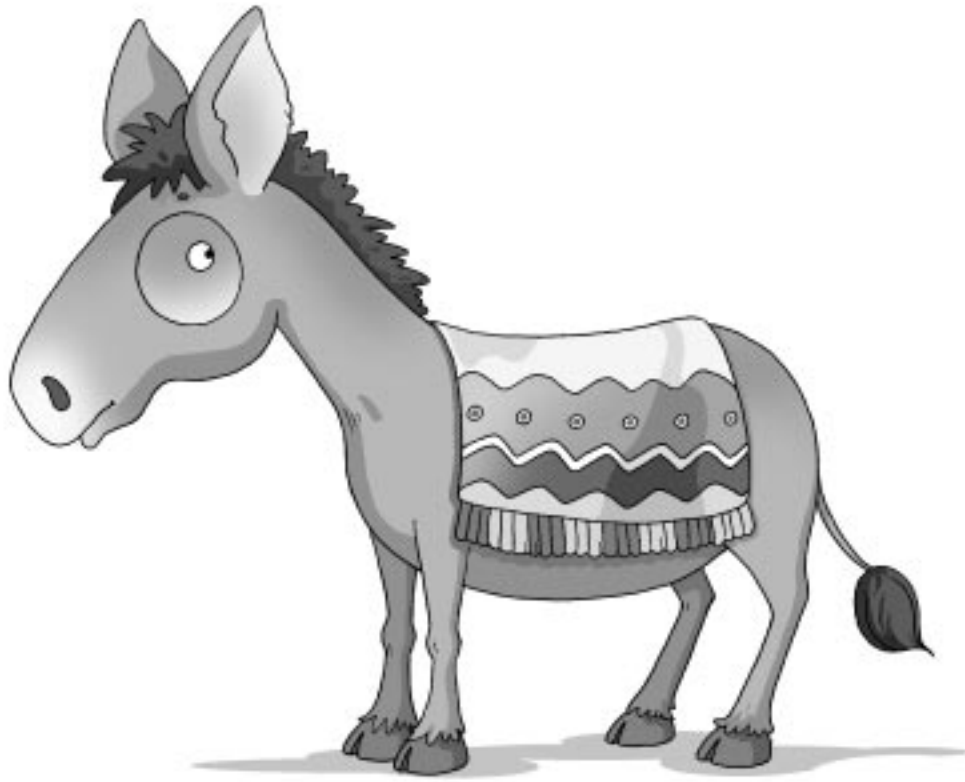

第10週：驢子

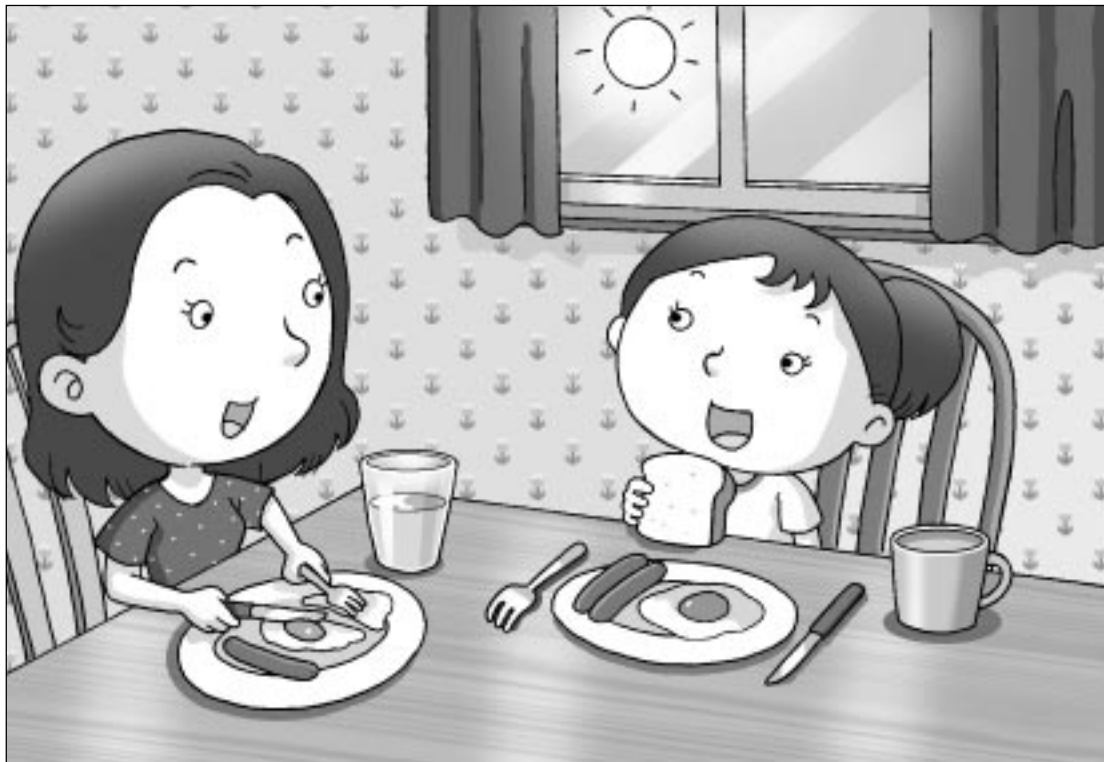

第11週：小英生活圖a

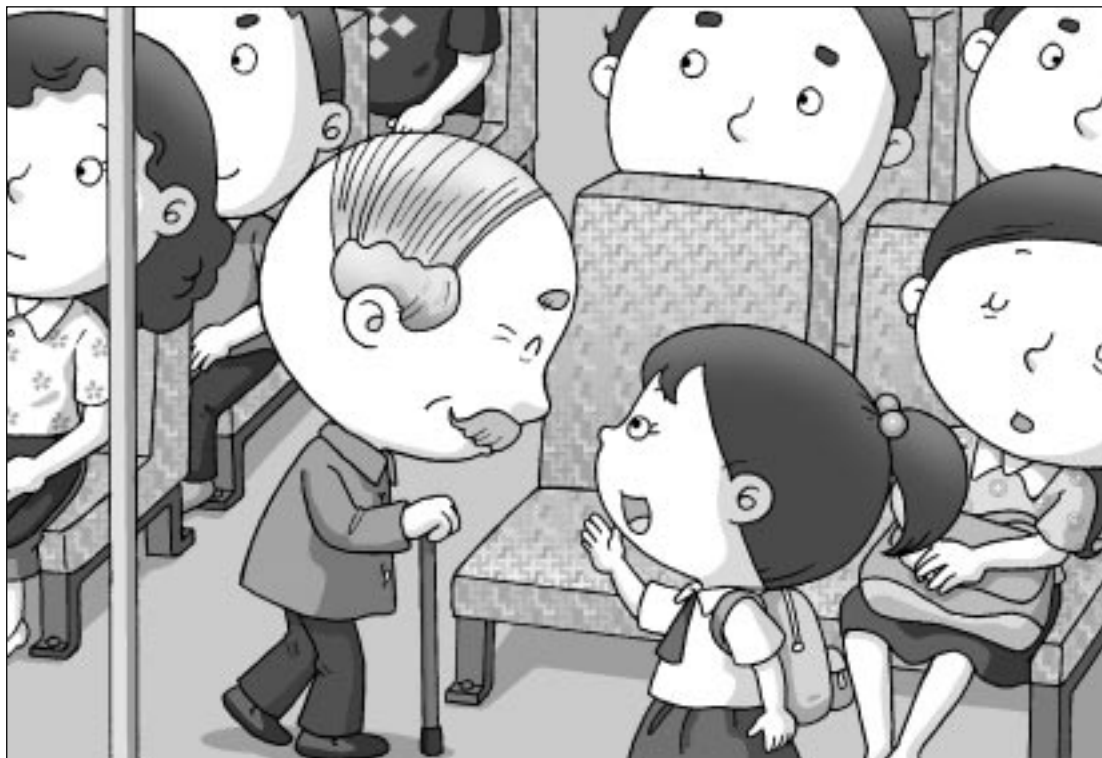



第11週：小英生活圖d、e



第11週：小英生活圖 f、g



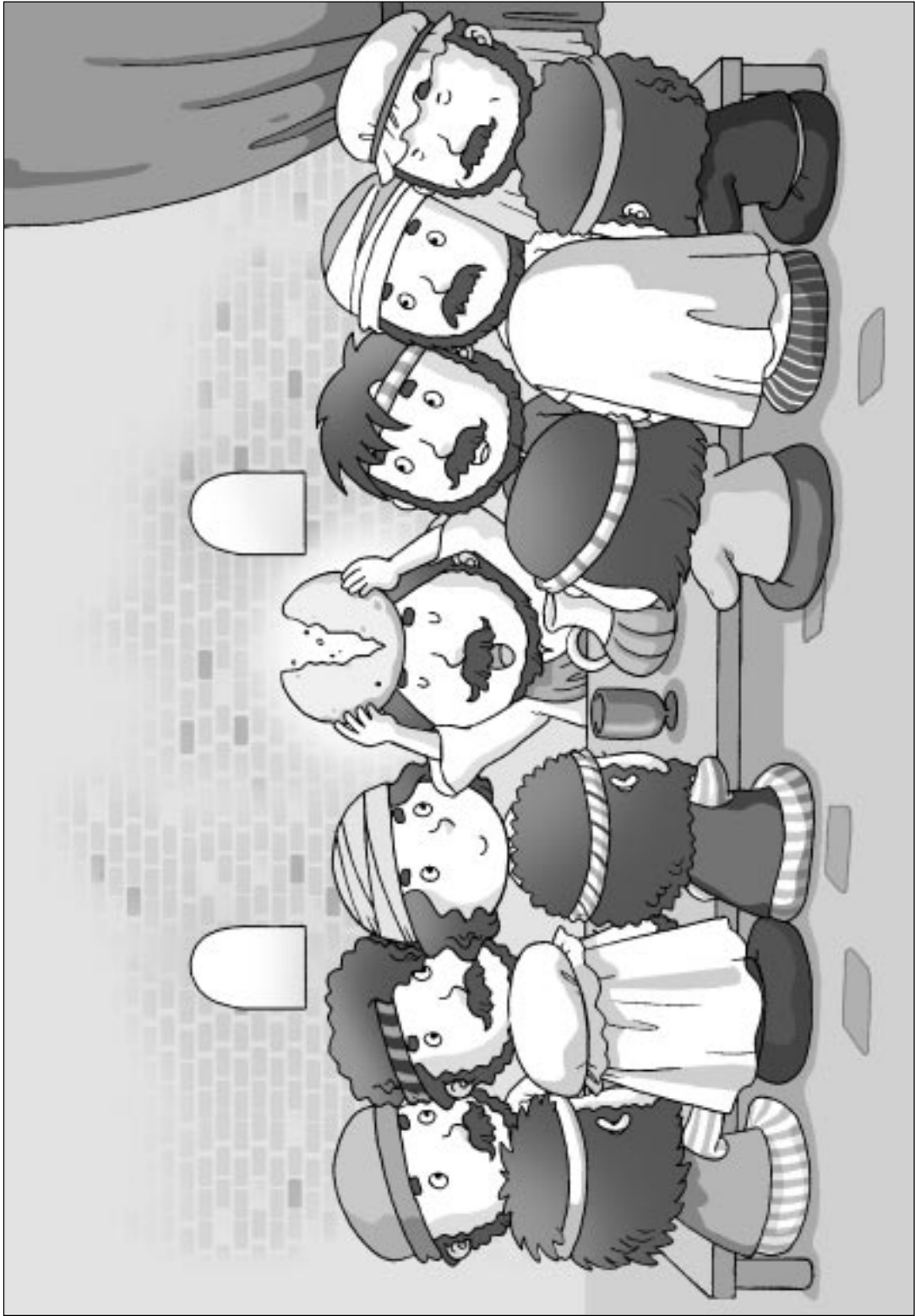



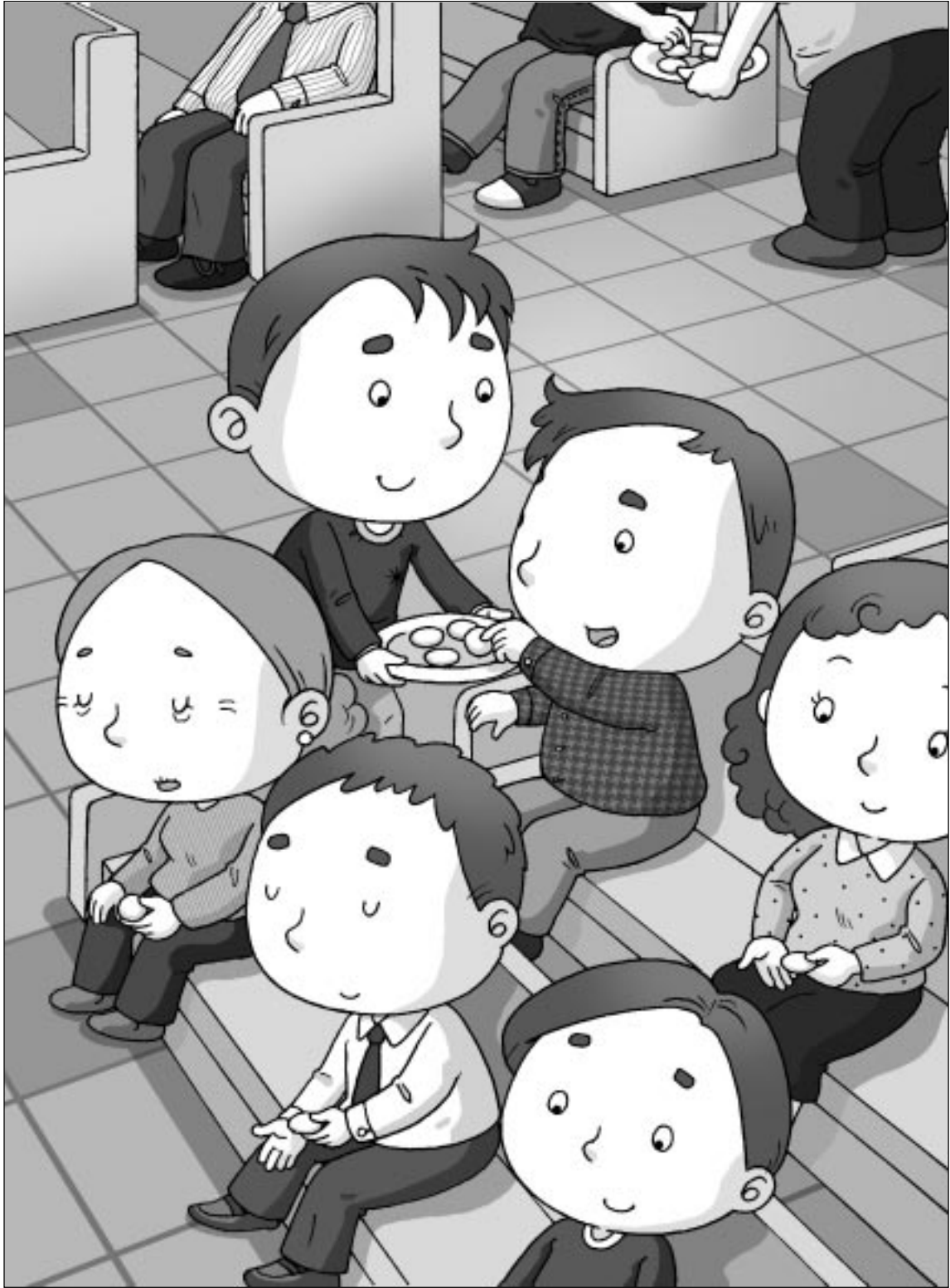

第15週：主餐禮



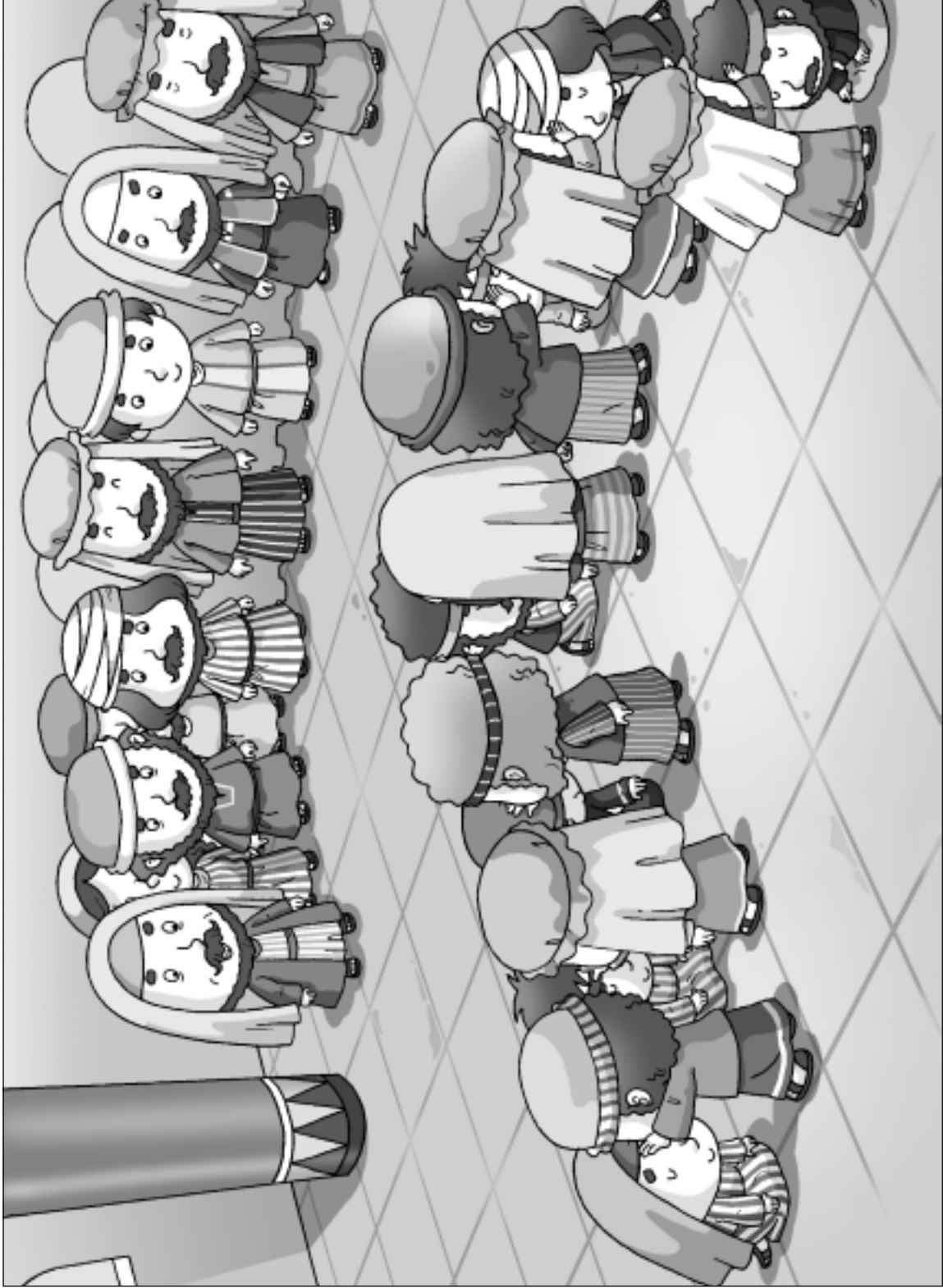



第15週：安提阿教會按立和差派宣教士



第16週：按立禮



第16週：嬰孩奉獻禮



教會禮儀

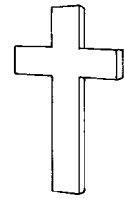
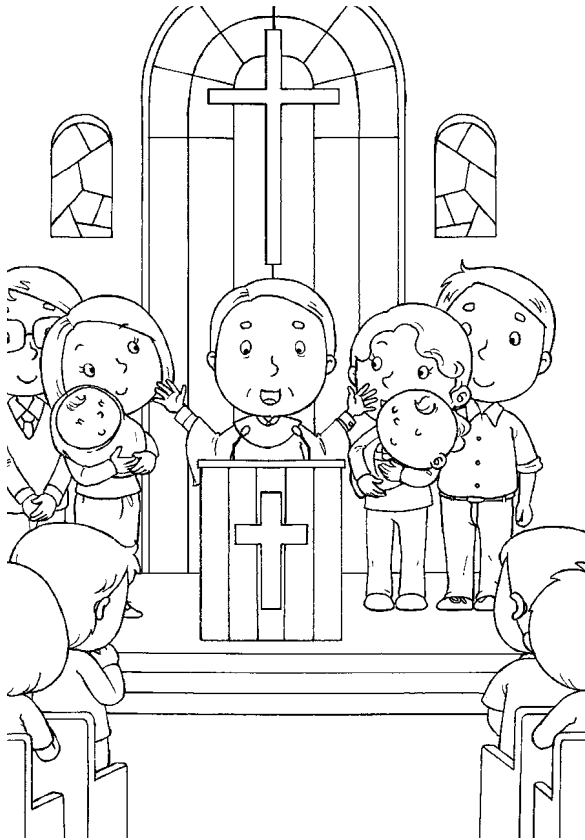

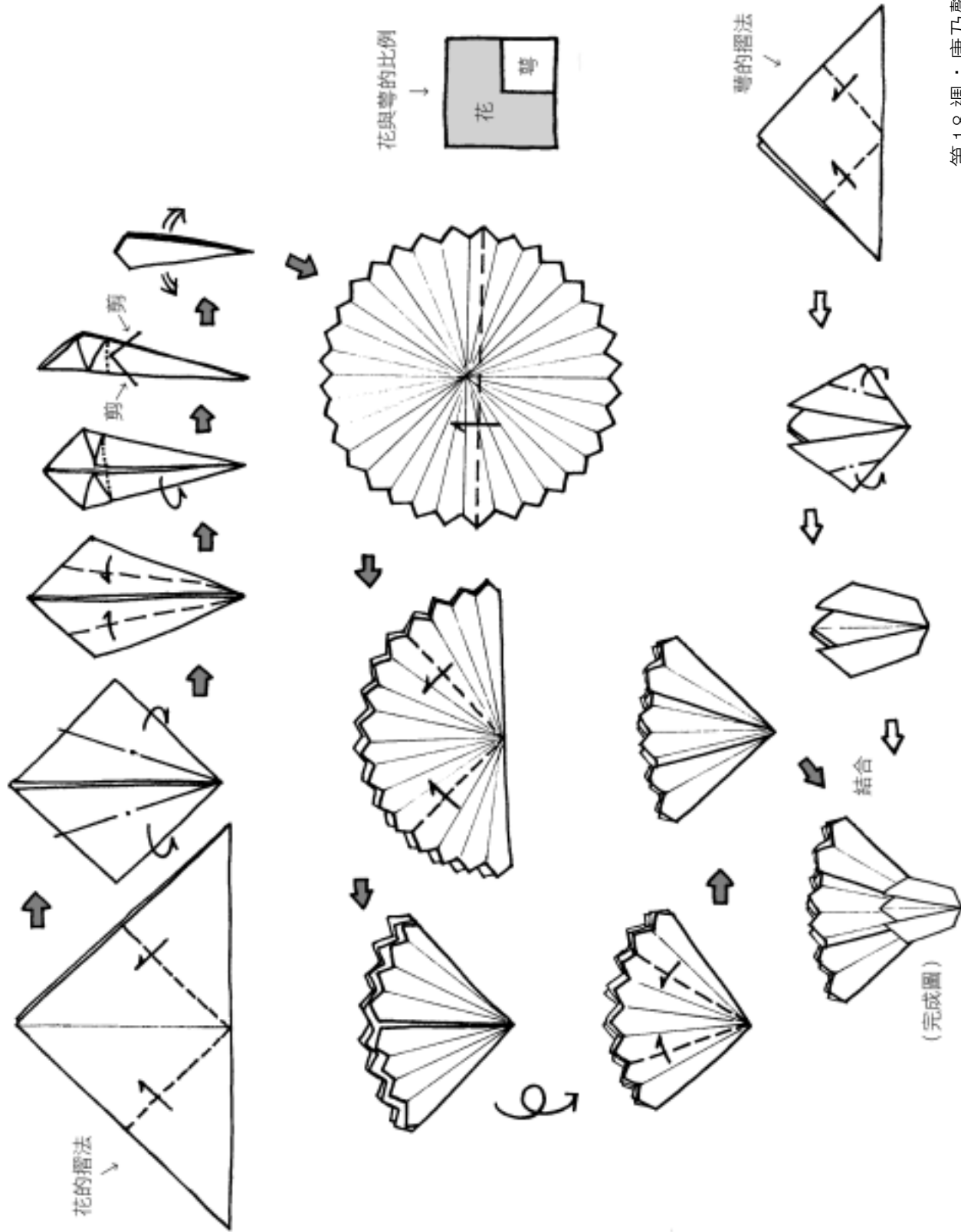



第19週：犀鳥

小兔雪雪（轉載自：福幼故事叢書，《狐狸與小雞》，頁78-80，得基督教文藝出版社許可使用。）

小兔雪雪一天到晚遊玩，完全不幫忙媽媽料理家務。牠不但非常懶惰，不願意做事，而且不喜歡自己的家，還想逃離自己的家庭，另找牠所喜歡的朋友。一天，牠果然離家出走了。在路上，牠看見白馬迎面走來。「早啊，馬先生！」

「早啊，你為甚麼不幫媽媽做事，卻在這裡閒蕩？」

雪雪說牠不願意在家裡浪費時間，所以到外面找聰明的朋友同住。牠請求白馬，讓牠與牠同住，做牠所做的事。但白馬能拖車，能背負重載，並且能夠用後腿使勁的踢，這一切都不是小兔所能做得到的。雪雪不承認自己做不到，反說這些工作粗笨，牠不願意做。牠離開白馬，往前走，看見母鵝一搖一拐的走來。

「早啊，鵝太太！」

「早啊，雪雪，你為甚麼不在家裡幫媽媽做事，卻到外面閒蕩啊？」

雪雪把自己的心事說給鵝太太聽，並問她要不要結識像自己這麼聰明的朋友，和聰明朋友同住。母鵝問小兔能不能生蛋，能不能鼓著雙翼呱呱的叫。雪雪當然做不到這些事情，但牠不說自己做不到，反說這些工作不夠高貴，牠不喜歡。母鵝知道牠連這些小事都做不來，就不理牠了。

後來雪雪碰見花貓，覺得花貓又聰明又伶俐，就請求與花貓同住，說牠願意向花貓學習，要花貓教導牠。

「好極啦，你能咪咪的叫嗎？」

「哦，我怕我叫不到，而且這種聲音也不好聽啊！」

「好啦，你不會叫，那末會不會追老鼠，捉小鳥呢？」花貓說了就縱身一跳，用前爪抓一抓雪雪的身子。雪雪不高興牠這樣做，就決定不跟牠同住，也不跟牠做朋友。花貓覺得牠又笨又膽怯，就理也不理的走了。這時候一隻黃狗從那裡走過，雪雪就追前一步叫道：

「黃狗先生，我有些話跟你談談。」

「來啊，有甚麼話談？現在不是你們吃飯的時候嗎？」

「是啊，但是我不願幫媽媽做那些雜事，我預備另外找一個聰明的朋友同住。你可否把你所能做的事都教給我？」

「不難！第一件你應該學的就是大聲的吠。」黃狗說了就湊近小兔耳邊，使勁的大吠起來。那強大的聲音，使雪雪有點害怕。還未等到雪雪回答，黃狗又說，「你要學習放低嗓子吼叫，並且露出尖利的門牙。」黃狗說了就露著門牙，樣子非常可怕。

「哦，」雪雪說。「這種可怕的聲音，我學不來。」

「有一樣最重要、非學不可的，就是學習用鋒利的牙齒去咬。像這樣——」黃狗說了就張開嘴巴把雪雪咬了一口。雪雪因為痛得厲害就哀叫起來。兔媽媽聽見了立刻趕了出來。牠責罵黃狗不應該這樣的欺負雪雪；但黃狗解釋說：

「兔媽媽，不必發怒，我不過教導雪雪怎樣做狗所做的事吧了。」

「我不願意學做狗了，」雪雪嗚嗚的哭起來。「我不願做貓，不願做母鵝，也不願學做馬了。我寧願永永遠遠是雪雪，跟媽媽和兄弟姊妹同住。」果然從那一次之後，小兔雪雪不但不再埋怨，而且變得又聽話又勤力。



| | | | |
|--------------------------------------------|--------------------------------------------|--------------------------------------------|--------------------------------------------------|
| <p>耶和華啊，祢與我相近。 (詩篇 119:151 上)</p> | <p>又當為我造聖所，使我可以住在他們中間。 (出埃及記 25:8)</p> | <p>神啊，我們在祢的殿中想念祢的慈愛。 (詩篇 48:9)</p> | <p>我親近神是與我有益。 (詩篇 73:28 上)</p> |
| <p>你們要順服神。 務要抵擋魔鬼。 (雅各書 4:7 上)</p> | <p>憐恤人的人有福了！因為他們必蒙憐恤。 (馬太福音 5:7)</p> | <p>我們在天上的父：願人都尊祢的名為聖。 (馬太福音 6:9 下)</p> | <p>父怎樣吩咐我，我就怎樣行。 (約翰福音 14:31)</p> |
| <p>神就照著自己的形像造人。 (創世記 1:27 上)</p> | <p>因為我們是與神同工的。 (哥林多前書 3:9 上)</p> | <p>我們愛，因為神先愛我們。 (約翰一書 4:19)</p> | <p>若有甚麼德行，若有甚麼稱讚，這些事你們都要思念。 (腓立比書 4:8 下)</p> |

| | | | |
|----------------------------------------------------|--------------------------------------------|-------------------------------------------------------------------|---------------------------------------------------------|
| <p>你們應當如此 行，為的是記念 我。 (哥林多前書11:24下)</p> | <p>要悔改，奉耶穌 基督的名受浸。 (使徒行傳2:38上)</p> | <p>要心裡火熱，常 常服事主。 (羅馬書12:11下)</p> | <p>我將這孩子歸與 耶和華，使他終 身歸與耶和華。 (撒母耳記上1:28上)</p> |
| <p>神叫孤獨的有 家。 (詩篇68:6上)</p> | <p>你母親老了，也 不可藐視她。 (箴言23:22下)</p> | <p>父親是兒女的榮 耀。 (箴言17:6下)</p> | <p>我們若彼此相 愛，神就住在我們 裡面。 (約翰一書4:12)</p> |
| <p>給我作見證的就 是這經。 (約翰福音5:39下)</p> | <p>耶和華的道理潔 淨，存到永遠。 (詩篇19:9上)</p> | <p>我多麼愛慕祢的 法律！我整天不 斷地思想它。 (詩篇119:97) (現代中文譯本)</p> | <p>耶和華的律法全 備，能甦醒人 心。 (詩篇19:7上)</p> |

本冊金句

1. 耶和華啊，祢與我相近。(詩篇119:151上)
2. 又當為我造聖所，使我可以住在他們中間。(出埃及記25:8)
3. 神啊，我們在祢的殿中想念祢的慈愛。(詩篇48:9)
4. 我親近神是與我有益。(詩篇73:28上)
5. 你們要順服神。務要抵擋魔鬼。(雅各書4:7上)
6. 憐恤人的人有福了！因為他們必蒙憐恤。(馬太福音5:7)
7. 我們在天上的父：願人都尊祢的名為聖。(馬太福音6:9下)
8. 父怎樣吩咐我，我就怎樣行。(約翰福音14:31)
9. 神就照著自己的形像造人。(創世記1:27上)
10. 因為我們是與神同工的。(哥林多前書3:9上)
11. 我們愛，因為神先愛我們。(約翰一書4:19)
12. 若有甚麼德行，若有甚麼稱讚，這些事你們都要思念。(腓立比書4:8下)
13. 你們應當如此行，為的是記念我。(哥林多前書11:24下)
14. 要悔改，奉耶穌基督的名受浸。(使徒行傳2:38上)
15. 要心裡火熱，常常服事主。(羅馬書12:11下)
16. 我將這孩子歸與耶和華，使他終身歸與耶和華。(撒母耳記上1:28上)
17. 神叫孤獨的有家。(詩篇68:6上)
18. 你母親老了，也不可藐視她。(箴言23:22下)
19. 父親是兒女的榮耀。(箴言17:6下)
20. 我們若彼此相愛，神就住在我們裡面。(約翰一書4:12)
21. 給我作見證的就是這經。(約翰福音5:39下)
22. 耶和華的道理潔淨，存到永遠。(詩篇19:9上)
23. 我多麼愛慕祢的法律！我整天不斷地思想它。(詩篇119:97，現代中文譯本)
24. 耶和華的律法全備，能甦醒人心。(詩篇19:7上)